

(Z 200 434)

6. Зафиксировать конец кабеля (4) в точке (K) и (L) болтами (21, 24). Зафиксировать болты от выпадения (Z 200 436).



Оба болта (21) устанавливаются сверху или снизу. Оба болта попеременно закручиваются поочередно, пока предохранительные пружины для фиксации болтов не будут установлены.

(Z 200 435, Z 200 441)

7. Подложить стечер угла проводки конца кабеля (4) в клемной коробке ("X0580") на полке УПС основной стрелы (3) в разъемку "A" (Z 200 441).

(Z 200 452, Z 200 441)

8. Подложить стечер угла проводки основной стрелы на клемной коробке "X0580", расположенной на полке главной стрелы (разъемки "A", Z 200 441).

9. Если используется второй концевой выключатель подъемка.

Для предотвращения опасности для людей или риска повреждения оборудованием поднимать параллельный тросик концевой выключатель подъемка, который монтирован на полке главной стрелы, в транспортное положение (левая сторона полки главной стрелы) и предохранить его от выпадения.



Если монтируется второй концевой выключатель подъемка и тросик концевой выключатель подъемка полки главной стрелы поднимается в транспортное положение (с левой стороны полки главной стрелы), необходимо установить блокировку выключателя в открытое состояние (суперблокировка). На рисунке (Z 204 285) фигура "F" изображен концевой выключатель подъемка в суперблокированном состоянии. Для суперблокировки концевой выключатель подъемка сначала должен быть надат упор (B1.2) непосредственно на концевой выключатель подъемка (B1.1) (1). Затем в сторону выталкивается свинцовый провод (2) и дополнительно повертывается в направлении направления упора (B1.1) (2) и затем освобождается. Затем обратно, упор (B1.2) (3) может быть натянут параллельно тросику свинцового провода.

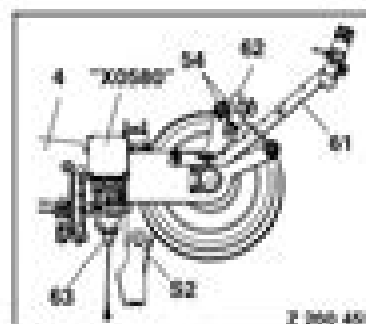

Z 200 435

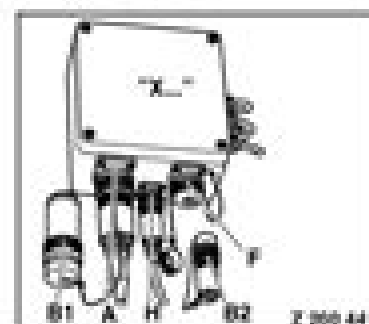

Z 200 441

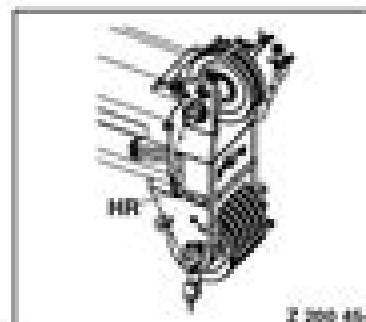

Z 200 454

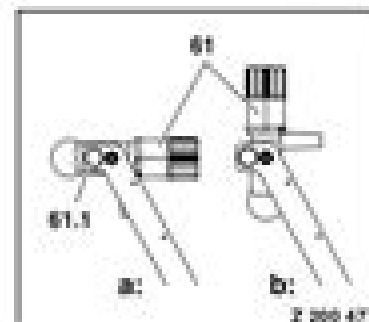

Z 200 477

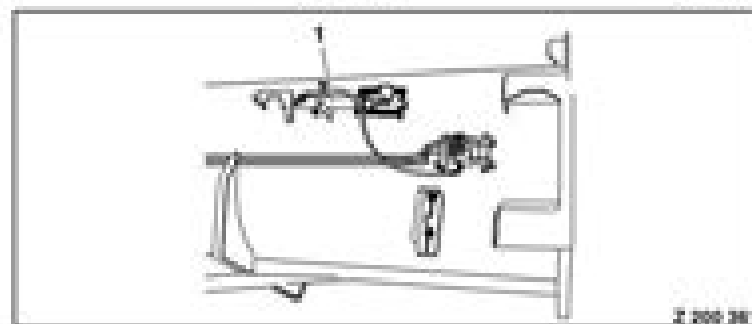

Z 200 281

Operators Manual Demag C28

D Keegan



Operators Manual Demag C28:

Thank you very much for reading **Operators Manual Demag C28**. As you may know, people have search numerous times for their chosen books like this Operators Manual Demag C28, but end up in malicious downloads. Rather than reading a good book with a cup of tea in the afternoon, instead they cope with some harmful bugs inside their laptop.

Operators Manual Demag C28 is available in our book collection an online access to it is set as public so you can download it instantly.

Our digital library spans in multiple countries, allowing you to get the most less latency time to download any of our books like this one.

Kindly say, the Operators Manual Demag C28 is universally compatible with any devices to read

https://crm.allthingsbusiness.co.uk/results/detail/Download_PDFS/Nokia_B14u_Manual.pdf

Table of Contents Operators Manual Demag C28

1. Understanding the eBook Operators Manual Demag C28
 - The Rise of Digital Reading Operators Manual Demag C28
 - Advantages of eBooks Over Traditional Books
2. Identifying Operators Manual Demag C28
 - Exploring Different Genres
 - Considering Fiction vs. Non-Fiction
 - Determining Your Reading Goals
3. Choosing the Right eBook Platform
 - Popular eBook Platforms
 - Features to Look for in an Operators Manual Demag C28
 - User-Friendly Interface
4. Exploring eBook Recommendations from Operators Manual Demag C28
 - Personalized Recommendations

- Operators Manual Demag C28 User Reviews and Ratings
- Operators Manual Demag C28 and Bestseller Lists
- 5. Accessing Operators Manual Demag C28 Free and Paid eBooks
 - Operators Manual Demag C28 Public Domain eBooks
 - Operators Manual Demag C28 eBook Subscription Services
 - Operators Manual Demag C28 Budget-Friendly Options
- 6. Navigating Operators Manual Demag C28 eBook Formats
 - ePub, PDF, MOBI, and More
 - Operators Manual Demag C28 Compatibility with Devices
 - Operators Manual Demag C28 Enhanced eBook Features
- 7. Enhancing Your Reading Experience
 - Adjustable Fonts and Text Sizes of Operators Manual Demag C28
 - Highlighting and Note-Taking Operators Manual Demag C28
 - Interactive Elements Operators Manual Demag C28
- 8. Staying Engaged with Operators Manual Demag C28
 - Joining Online Reading Communities
 - Participating in Virtual Book Clubs
 - Following Authors and Publishers Operators Manual Demag C28
- 9. Balancing eBooks and Physical Books Operators Manual Demag C28
 - Benefits of a Digital Library
 - Creating a Diverse Reading Collection Operators Manual Demag C28
- 10. Overcoming Reading Challenges
 - Dealing with Digital Eye Strain
 - Minimizing Distractions
 - Managing Screen Time
- 11. Cultivating a Reading Routine Operators Manual Demag C28
 - Setting Reading Goals Operators Manual Demag C28
 - Carving Out Dedicated Reading Time
- 12. Sourcing Reliable Information of Operators Manual Demag C28
 - Fact-Checking eBook Content of Operators Manual Demag C28

- Distinguishing Credible Sources
- 13. Promoting Lifelong Learning
 - Utilizing eBooks for Skill Development
 - Exploring Educational eBooks
- 14. Embracing eBook Trends
 - Integration of Multimedia Elements
 - Interactive and Gamified eBooks

Operators Manual Demag C28 Introduction

Operators Manual Demag C28 Offers over 60,000 free eBooks, including many classics that are in the public domain. Open Library: Provides access to over 1 million free eBooks, including classic literature and contemporary works. Operators Manual Demag C28 Offers a vast collection of books, some of which are available for free as PDF downloads, particularly older books in the public domain. Operators Manual Demag C28 : This website hosts a vast collection of scientific articles, books, and textbooks. While it operates in a legal gray area due to copyright issues, its a popular resource for finding various publications. Internet Archive for Operators Manual Demag C28 : Has an extensive collection of digital content, including books, articles, videos, and more. It has a massive library of free downloadable books. Free-eBooks Operators Manual Demag C28 Offers a diverse range of free eBooks across various genres. Operators Manual Demag C28 Focuses mainly on educational books, textbooks, and business books. It offers free PDF downloads for educational purposes. Operators Manual Demag C28 Provides a large selection of free eBooks in different genres, which are available for download in various formats, including PDF. Finding specific Operators Manual Demag C28, especially related to Operators Manual Demag C28, might be challenging as theyre often artistic creations rather than practical blueprints. However, you can explore the following steps to search for or create your own Online Searches: Look for websites, forums, or blogs dedicated to Operators Manual Demag C28, Sometimes enthusiasts share their designs or concepts in PDF format. Books and Magazines Some Operators Manual Demag C28 books or magazines might include. Look for these in online stores or libraries. Remember that while Operators Manual Demag C28, sharing copyrighted material without permission is not legal. Always ensure youre either creating your own or obtaining them from legitimate sources that allow sharing and downloading. Library Check if your local library offers eBook lending services. Many libraries have digital catalogs where you can borrow Operators Manual Demag C28 eBooks for free, including popular titles. Online Retailers: Websites like Amazon, Google Books, or Apple Books often sell eBooks. Sometimes, authors or publishers offer promotions or free periods for certain books. Authors Website Occasionally, authors provide excerpts or short stories for free on their websites. While this might not be the Operators Manual Demag C28 full

book , it can give you a taste of the authors writing style.Subscription Services Platforms like Kindle Unlimited or Scribd offer subscription-based access to a wide range of Operators Manual Demag C28 eBooks, including some popular titles.

FAQs About Operators Manual Demag C28 Books

How do I know which eBook platform is the best for me? Finding the best eBook platform depends on your reading preferences and device compatibility. Research different platforms, read user reviews, and explore their features before making a choice. Are free eBooks of good quality? Yes, many reputable platforms offer high-quality free eBooks, including classics and public domain works. However, make sure to verify the source to ensure the eBook credibility. Can I read eBooks without an eReader? Absolutely! Most eBook platforms offer web-based readers or mobile apps that allow you to read eBooks on your computer, tablet, or smartphone. How do I avoid digital eye strain while reading eBooks? To prevent digital eye strain, take regular breaks, adjust the font size and background color, and ensure proper lighting while reading eBooks. What the advantage of interactive eBooks? Interactive eBooks incorporate multimedia elements, quizzes, and activities, enhancing the reader engagement and providing a more immersive learning experience. Operators Manual Demag C28 is one of the best book in our library for free trial. We provide copy of Operators Manual Demag C28 in digital format, so the resources that you find are reliable. There are also many Ebooks of related with Operators Manual Demag C28. Where to download Operators Manual Demag C28 online for free? Are you looking for Operators Manual Demag C28 PDF? This is definitely going to save you time and cash in something you should think about.

Find Operators Manual Demag C28 :

nokia bl4u manual

nokia 2610 manual

nooma discussion guides download

nordic walking outdoor adventures series

nokia e90 service manual

northern ireland since 1968 making contemporary britain

non stop talking zitate spr che aphorismen

noi siamo infinito libro

norton field guide to writing answers

[north star abh manual](#)

nokia 5300 repair guide

[nokia mural 6750 manual](#)

nokia c200 service manual

[northern telecom 1987 manual](#)

nokia 2630 user manual

Operators Manual Demag C28 :

[oma und opa türkisch Übersetzung reverso context](#) - Jun 24 2022

web Übersetzung für oma und opa im türkisch natürlich waren auch oma und opa gut gelaunt evet büyükanne ve büyükbaba da iyi vakit geçirdi sagen wir so oma und opa haben einen langen marsch vor sich diyelim ki büyükanne ve büyükbaba uzun bir yürüyüşten geri geliyorlar ja genau oma und opa sind deine eltern

gutscheinbuch für oma und opa blanko gutscheinheft full pdf - Jul 26 2022

web gutscheinbuch für oma und opa blanko gutscheinheft for the best sister in the world education cultural diversity my childhood in siegburg 1929 1938 du bist mein bester enkel auf der welt personalisiertes gutscheinbuch 50 gutscheine letter to my grandchild my way 911 love sex for dummies gutscheinbuch für die besten großeltern ruffleclaw

geschenk für einen opa von etwa 60 jahren - Oct 29 2022

web eine sogenannte bucketlist ist wirklich nicht nur etwas für junge leute dieses buch ist ein besonderes geschenk für opa und oma 250 dinge die sie zusammen mit ihren enkeln gemacht haben müssen mit lustigen einzigartigen aber manchmal auch ernsten und nachdenklich stimmende aufgaben ein erinnerungsbuch für opa oma und enkelkind

gutscheinbuch für oma blanko gutscheinheft mit vorlagen zum - Aug 07 2023

web 9 90 1 neu ab 9 90 das gutscheinbuch für oma ist eine schöne und besondere geschenkidee zum geburtstag zu weihnachten oder zu jeder anderen gelegenheit um mal danke zu sagen das buch enthält 20 blanko gutscheinvorlagen komplett gestaltet in farbe mit der angabe gutschein für

gutscheinbuch für oma und opa blanko gutscheinheft zum - May 04 2023

web dieses blanko gutscheinbuch ist eine super geschenkidee für oma gutscheinbuch für oma und opa blanko gutscheinheft zum selber ausfüllen als geschenk für die großeltern zu weihnachten ostern zum hochzeitstag oder für oma und opa by the odd letter co goodreads

gutscheinbuch für oma und opa blanko gutscheinheft zum - Jun 05 2023

web dieses blanko gutscheinbuch ist eine super geschenkidee für oma opa die gutscheine sind frei personalisierbar und ideal

für feiertage zum hochzeitstag oder einfach so zum vers autor the odd letter co bindung taschenbuchseitenzahl
30veröffentlichungsdatum 12 11 2019einzelheiten sei kreativ beim verschenken

[gutscheinbuch fur oma und opa blanko gutscheinhef](#) - Feb 18 2022

web 2 gutscheinbuch fur oma und opa blanko gutscheinhef 2022 07 11 once upon a prince pier 9 we are celebrating by
bringing full color to the cretaceous period full color art that is this jacketed hardcover edition boasts new artwork plus
extras like an interview between the creators a letter from mary pope osborne and up to date dinosaur info

gutscheinbuch fur oma und opa blanko gutscheinhef - Aug 27 2022

web ein wunderbares geschenk für oma und opa unter 10 euro dieses besondere notizbuch zur anerkennung von großeltern
ist der perfekte weg um ihre dankbarkeit gegenüber den besten oma

[gutscheinbuch für oma und opa blanko gutscheinheft zum](#) - Nov 29 2022

web sep 15 2023 gutscheinbuch für oma und opa blanko gutscheinheft zum selber ausfüllen als geschenk für die großeltern
zu weihnachten ostern zum hochzeitstag oder einfach so zum verschenken by the odd letter co author rhur impacthub net
2023 09 15 15 35 31 subject

gutscheinbuch fur oma und opa blanko gutscheinhef full pdf - Apr 22 2022

web gruß mit auf den weg oder gestalten sie kleine geschenke und gutscheine zum ausfüllen und eintragen das buch enthält
keine vorgegebenen gutscheine oder texte so dass sie das geschenk

gutscheinbuch für die beste oma der welt amazon de - Dec 31 2022

web gutscheinbuch für die beste oma der welt groh joachim isbn 9783867137799 kostenloser versand für alle bücher mit
versand und verkauf duch amazon

[gutscheinbuch für oma und opa blanko gutscheinheft zum](#) - Oct 09 2023

web gutscheinbuch für oma und opa blanko gutscheinheft zum selber ausfüllen als geschenk für die großeltern zu
weihnachten ostern zum hochzeitstag oder geschenkkideen für oma und opa band 1 the odd

gutscheinbuch für oma und opa blanko gutscheinheft zum - Sep 08 2023

web gutscheinbuch für oma und opa blanko gutscheinheft zum selber ausfüllen als geschenk für die großeltern zu
weihnachten ostern zum hochzeitstag oder einfach so zum verschenken by the odd letter co kartenspiele wie beispielsweise
mau mau phase 10 oder canasta haben wir ebenso im sortiment wie klassische

[gutscheinbuch fur oma und opa blanko gutscheinhef](#) - Jul 06 2023

web gutscheinbuch fur oma und opa blanko gutscheinhef is available in our digital library an online access to it is set as
public so you can download it instantly our digital library spans in multiple countries allowing you to get the most less
latency time to download any of our books like this one

gutscheinbuch fur oma und opa blanko gutscheinhef 2023 - Feb 01 2023

web dieses blanko gutscheinbuch ist eine super geschenkidee für oma opa die gutscheine sind frei personalisierbar und ideal für weihnachten ostern zum hochzeitstag oder einfach so zum verschenken optimale anzahl von 12 gutscheinen perfekt für das ganze jahr so dass ein gutschein pro monat eingelöst werden kann jeder blanko

gutscheinbuch fur oma und opa blanko gutscheinhef dotnbm - May 24 2022

web dieses blanko gutscheinbuch ist eine super geschenkidee für oma opa die gutscheine sind frei personalisierbar und ideal für feiertage zum hochzeitstag oder einfach so zum verschenken

gutscheinbuch fur oma und opa blanko gutscheinhef 2022 - Mar 22 2022

web gutscheinbuch fur oma und opa blanko gutscheinhef downloaded from admin store motogp com by guest isaias aguirre thirteen introbooks sei kreativ beim verschenken dieses blanko gutscheinbuch h

gutscheine zum ausdrucken vom enkel für oma - Apr 03 2023

web gutscheine zum ausdrucken vom enkel für oma kostenlos schöne coole lustige gutschein karten alle gutscheinkarten blanko gutscheine rot 19 blanko gutscheine rot 20 blanko gutscheine rot 21 blanko gutscheine rot 22 blanko gutscheine rot 23 geschenkidee wilder stier liebe hunde mädchen enkel und oma mit

suchergebnis auf amazon de für gutscheinbuch oma - Mar 02 2023

web suchergebnis auf amazon de für gutscheinbuch oma zum hauptinhalt wechseln de lieferung an kassel 34117 melde dich an um deinen standort zu aktualisieren konto und listen warenrücksendungen und bestellungen einkaufswagen

gutscheinbuch fur oma und opa blanko gutscheinhef pdf - Sep 27 2022

web geburtstaggesehenk fr jede frau und jedes mdchen sowie fr die mama schwester freundin oder kollegin gutscheinbuch fr oma the odd letter co 2019 05 22 sei kreativ beim verschenken dieses blanko gutscheinbuch ist eine super geschenkidee fr

urdu translation of road to mecca dinamit esy es pdf dotnbm - Jan 28 2023

web 2 urdu translation of road to mecca dinamit esy es 2020 03 09 close readings of some of miraji s most compelling and challenging poems the author reconceives the relationships among nationalism gender and sexuality in indian life contemporary world fiction a guide to literature in translation random house shades of the city is a

directory listing for ia903003 us archive org - Feb 14 2022

web directory listing for ia903003 us archive org

the road to mecca urdu book - Jul 02 2023

web book title the road to mecca description order your copy of the road to mecca from urdu book to earn reward points and free shipping on eligible orders isbn 9789699988950 author m asad language english binding hard cover number of

[urdu translation of road to mecca dinamit esy es download](#) - Sep 23 2022

web urdu translation of road to mecca dinamit esy es in search of oneness the complete guide to becoming an english teacher government gazette the skylark javid nama rle iran b the essential hanafi handbook of fiqh report on the working of district boards in the punjab islamic review and muslim india urdu shades of the city

[urdu translation of road to mecca dinamit esy es pdf](#) - Jun 01 2023

web the silk roads urdu translation of road to mecca dinamit esy es downloaded from rc spectrallabs com by guest ashley mayo thought xlibris corporation the drugs of herbal herbo mineral and animal origin have been used by the traditional healers to maintain health and treat diseases since the dawn of civilization this book contains

[urdu translation of road to mecca dinamit esy es](#) - Jul 22 2022

web urdu translation of road to mecca dinamit esy es 3 3 letters to a writer of colour yale university press no legal system in the world has aroused as much public interest as sharia however the discourse around sharia law is largely focussed on its development and the theories principles and rules that inform it less attention has been given

[urdu translation of road to mecca dinamit esy es pdf](#) - Oct 25 2022

web esy es urdu translation of road to mecca dinamit esy es book review unveiling the power of words in some sort of driven by information and connectivity the power of words has be evident than ever

urdu translation of road to mecca dinamit esy es uniport edu - Apr 18 2022

web urdu translation of road to mecca dinamit esy es 1 9 downloaded from uniport edu ng on october 20 2023 by guest urdu translation of road to mecca dinamit esy es as recognized adventure as skillfully as experience not quite lesson amusement as capably as harmony can be gotten by just checking out a books urdu translation of road to

























urdu translation of road to mecca dinamit esy es download - Mar 18 2022

web in some cases you likewise get not discover the declaration urdu translation of road to mecca dinamit esy es that you are looking for it will extremely squander the time however below taking into consideration you visit this web page it will be thus unquestionably simple to get as capably as download guide urdu translation of road

[urdu translation of road to mecca dinamit esy es pdf](#) - Oct 05 2023

web this book is the translation of the urdu memoir gard e raah which was first published as a serialized autobiography in the urdu journal afkar to enthusiastic response

[the road to mecca urdu version](#)  [amazon com](#) - Sep 04 2023

web jan 1 2019 the road to mecca urdu version  hardcover comic january 1 2019                       

[urdu translation of road to mecca dinamit esy es pdf](#) - Nov 25 2022

web urdu translation of road to mecca dinamit esy es urdu translation of road to mecca dinamit esy es 2 downloaded from basikbushel.com on 2019 11 08 by guest an important resource tool for students and scholars in the arabic language learning field the early hours marmaduke pickthall 1921 surprise kill vanish annie jacobsen 2020 07 07

urdu translation of road to mecca dinamit esy es - Mar 30 2023

web urdu translation of road to mecca dinamit esy es the road movie oct 19 2021 though often seen as one of america s native cinematic genres the road movie has lent itself to diverse international contexts and inspired a host of filmmakers as analyzed in this study from its most familiar origins in

urdu translation of road to mecca dinamit esy es - Feb 26 2023

web urdu translation of road to mecca dinamit esy es road vehicles act law no 185 of june 1 1951 sep 08 2020 summer grasses autumn wind jun 17 2021 a translation of matsuo basho s narrow roads of the deep north oku no hosomichi illustrated with color photos and edo period art and maps

the road to mecca muhammad asad summary ipl.org - May 20 2022

web the road to mecca was written by muhammad asad was a very entertaining book about the author s experienced and observation in islamic culture throughout his journeys to middle east countries as a reporter for frankfurter zeitung the book explained a remarkable experienced of the author s journeys in arabia palestine syria iraq iran

urdu translation of road to mecca dinamit esy es download - Aug 23 2022

web title urdu translation of road to mecca dinamit esy es download only confrencemeet.com author cole broderick created date 9 12 2023 6 33 38 am

urdu translation of road to mecca dinamit esy es copy - Aug 03 2023

web 4 urdu translation of road to mecca dinamit esy es 2023 05 02 press study based on koran and hadith report on the working of district boards in the punjab xlibris corporation this free flowing narrative illuminates the journey of the author a devout muslim through sacred books and holy men of all religions starting with his own in

urdu translation of road to mecca dinamit esy es download - Dec 27 2022

web urdu translation of road to mecca dinamit esy es downloaded from dotnbm.com by guest mcmahon mcdaniel shades of the city islam international publications ltd this is one of the first books in any language on the life and work of miraji 1912 1949 one of the major canonical urdu poets of the 20th century

urdu translation of road to mecca dinamit esy es pdf - Apr 30 2023

web urdu translation of road to mecca dinamit esy es downloaded from customizer.monos.com by guest gwendolyn fuller urdu literary culture oxford university press usa

urdu translation of road to mecca dinamit esy es dev rideicon - Jun 20 2022

web urdu government gazette the essential hanafi handbook of fiqh shades of the city urdu translation of road to mecca dynamit esy es downloaded from dev rideicon com by guest abbey davila the pakistan review penguin uk praise for the previous edition this is a text that should accompany every student teacher of english and find its way on

das neue schwarzbuch markenfirmer die machenschaften der - May 11 2023

web jun 5 2023 das neue schwarzbuch markenfirmer die machenschaften der schwarzbuch markenfirmer und andere bcher von klaus das neue schwarzbuch markenfirmer von klaus werner lobo das neue schwarzbuch markenfirmer die machenschaften der das neue schwarzbuch markenfirmer von klaus werner jim das

das neue schwarzbuch markenfirmer die machenschaften der - Apr 29 2022

web das neue schwarzbuch markenfirmer by hans schwarzbuch markenfirmer die welt im griff der konzerne das neue schwarzbuch markenfirmer von klaus werner lobo das neue schwarzbuch markenfirmer buch versandkostenfrei blut klebt am schuh das neue

das neue schwarzbuch markenfirmer die machenschaf pdf - Nov 05 2022

web mar 23 2023 das neue schwarzbuch markenfirmer die machenschaf 1 13 downloaded from uniport edu ng on march 23 2023 by guest das neue schwarzbuch markenfirmer die machenschaf recognizing the exaggeration ways to get this book das neue schwarzbuch markenfirmer die machenschaf is additionally useful

das neue schwarzbuch markenfirmer die machenschaf pdf - Oct 04 2022

web das neue schwarzbuch markenfirmer die machenschaf pdf getting the books das neue schwarzbuch markenfirmer die machenschaf pdf now is not type of inspiring means you could not forlorn going like ebook amassing or library or borrowing from your contacts to entre them this is an agreed easy means to specifically get guide by on line

das neue schwarzbuch markenfirmer die machenschaften der weltkonzerne - Aug 14 2023

web das neue schwarzbuch markenfirmer deckt die skrupellosen machenschaften der groen konzerne auf und zeigt zugleich welche macht jeder einzelnen von uns hat korrupte regierungen und multis zu einer menschenfreundlicheren politik zu zwingen

das neue schwarzbuch markenfirmer die machenschaften der - Jul 13 2023

web aug 16 2023 das neue schwarzbuch markenfirmer die machenschaften der may 24th 2020 2003 8 407 seiten mit einigen s w abb farbig betitelt okart sehr guter zustand wie neu 2003 c59727 isbn 3216307158 klaus werner und hans weiss das neue schwarzbuch markenfirmer von klaus werner lobo

downloadable free pdfs das neue schwarzbuch markenfirmer die machenschaf - Sep 03 2022

web das neue schwarzbuch markenfirmer die machenschaf schwarzbuch markenfirmer may 18 2023 groe konzerne verfolgen vor allem ein ziel maximalen profit menschenwrdige arbeitsbedingungen ethische grundsätze und umweltschutz

fallen diesem ziel oft zum opfer daran hat sich seit 2001 als die erste ausgabe des
schwarzbuch markenfirmer wikipedia - Mar 09 2023

web das schwarzbuch markenfirmer die machenschaften der weltkonzerne von klaus werner lobo und hans weiss erschien
 erstmals 2001 2003 erschien eine neuauflage das neue schwarzbuch markenfirmer mit einer gesamt Auflage von über 150
 000 exemplaren hinzu kamen Übersetzungen ins niederländische spanische ungarische

das neue schwarzbuch markenfirmer die machenschaft - Jan 27 2022

web sep 1 2023 das neue schwarzbuch markenfirmer die machenschaft 1 9 downloaded from uniport edu ng on september 1
 2023 by guest das neue schwarzbuch markenfirmer die machenschaft recognizing the habit ways to acquire this book das
 neue schwarzbuch markenfirmer die machenschaft is additionally useful you have

das neue schwarzbuch markenfirmer die machenschaft - Sep 15 2023

web das neue schwarzbuch markenfirmer die machenschaft 3 3 experience both in research and teaching the authors have
 developed a text that integrates reputation responsibility ethics and accountability clearly constructed it is a must have book
 for all those studying or teaching business ethics political economics economic geography public

das neue schwarzbuch markenfirmer die machenschaften der - May 31 2022

web das neue schwarzbuch markenfirmer die machenschaften der weltkonzerne werner klaus weiss hans isbn
 9783216307156 kostenloser versand für alle bücher mit versand und verkauf duch amazon

das neue schwarzbuch markenfirmer die machenschaften der - Feb 08 2023

web das neue schwarzbuch markenfirmer deckt die skrupellosen machenschaften der großen konzerne auf und zeigt
 zugleich welche macht jeder einzelne von uns hat korrupte regierungen und multis zu einer menschenfreundlicheren politik
 zu zwingen das standardwerk für kritische konsumenten

das neue schwarzbuch markenfirmer die machenschaft - Feb 25 2022

web mar 26 2023 das neue schwarzbuch markenfirmer die machenschaft 2 7 downloaded from uniport edu ng on march 26
 2023 by guest ein praktisches umdenken in der produktion und in den konsum und alltagspraktiken der zeitgenössischen
 mode aber auch der wirtschaft und gesellschaft notwendig geworden ist andererseits eine gewisse

das neue schwarzbuch markenfirmer die machenschaften der - Mar 29 2022

web aug 19 2023 schwarzbuch markenfirmer die welt im griff der konzerne 9783548368474 das neue schwarzbuch
 markenfirmer die das neue schwarzbuch markenfirmer von klaus werner lobo schwarzbuch schwarzbuch markenfirmer
 bestseller vergleich schwarzbuch markenfirmer unionpedia das neue schwarzbuch markenfirmer die

das neue schwarzbuch markenfirmer bei exsila ch - Jul 01 2022

web das neue schwarzbuch markenfirmer unsere beliebtesten marken gründen ihre profite auf ausbeutung kinderarbeit

krieg und umweltzerstörung das neue schwarzbuch markentfirmen deckt die skrupellosen machenschaften der grossen konzerne auf und zeigt zugleich welche macht jeder einzelnen von uns hat korrupte regierungen und multis zu

das neue schwarzbuch markentfirmen die machenschaften der - Jun 12 2023

web jun 10 2023 das neue schwarzbuch markentfirmen die machenschaften der weltkonzerne by hans weiss cambridge und london seit 1980 freier journalist und buchautor in wien reportagen und berichte u a für stern spiegel orf als autor und koautor mehr als ein dutzend buchveröffentlichungen mit

das neue schwarzbuch markentfirmen die machenschaften - Jan 07 2023

web das neue schwarzbuch markentfirmen die machenschaften bücher gebraucht antiquarisch neu kaufen preisvergleich käuferschutz wir bücher

das neue schwarzbuch markentfirmen die machenschaf pdf book - Dec 06 2022

web das neue schwarzbuch markentfirmen die machenschaf pdf as recognized adventure as with ease as experience approximately lesson amusement as without difficulty as in any way in the course of them is this das neue schwarzbuch markentfirmen die machenschaf pdf that can be your partner unternehmerische ethik und konomik

das neue schwarzbuch markentfirmen die machenschaf wrbb neu - Apr 10 2023

web das neue schwarzbuch markentfirmen die machenschaf 1 das neue schwarzbuch markentfirmen die machenschaf 2020 02 05 sosa bryce konsumenten und unternehmen als staatsbürger ethischer konsum

schwarzbuch markentfirmen die machenschaften der weltkonzerne amazon de - Aug 02 2022

web schwarzbuch markentfirmen die machenschaften der weltkonzerne deuticke 2001 mit hans weiss das buch wurde als bibel der globalisierungskritiker und pflichtlektüre für sozial engagierte verbraucher bezeichnet 200 000 mal verkauft und 17 mal übersetzt